

DEKORATIVE MÖBELPLATTEN

N Niemann
Polska



WARUM **WIR?**

ERFAHRUNG

Jahrzehntelange deutsche Expertise in der Herstellung von Möbelkomponenten, seit über einem Jahrzehnt von einem polnischen Unternehmen weitergeführt.

PRODUKTENTWICKLUNG

Kontinuierliche Weiterentwicklung von Produkten und Herstellungsprozessen. Beschaffung innovativer und einzigartiger Oberflächen.

IDEEN

Ein ausgedehntes Vertriebsnetz auf internationalen Märkten und ein sorgfältig ausgewähltes Lieferantennetzwerk dienen als Quelle der Inspiration und Erfahrung – sowohl in Bezug auf Produkte, Trends als auch auf Marketing- und Vertriebsstrategien.

PRÄSENZ IN POLEN

Dank unserer Lager und Produktionsstätten in Polen verbinden wir deutsches Know-how perfekt mit der für den polnischen Markt erforderlichen Flexibilität.

UMWELTBEWUSSTSEIN

Aus Verantwortung für die Umwelt und ihre Ressourcen führen wir schrittweise umweltfreundliche Veränderungen in unserer Organisation und unseren Prozessen ein und erweitern unser Sortiment um Recyclingprodukte.

Inhalt

04	ACRYLUX BASIC
06	ACRYLUX GLOSS
08	ACRYLUX MAT
10	KRISTALL GLOSS / MAT
12	VISION MAT AFP
14	VISION MAT METALLIC
16	VISION TEXTURE
18	SPECTRUM GLOSS
20	SPECTRUM MAT
22	SPECTRUM METAL
24	SAVIOLA 100 % RECYCLINGHOLZ



QUALITÄT, FUNKTIONALITÄT, DESIGN, ZUVERLÄSSIGKEIT

– DAS SIND DIE KERNPRINZIPIEN
DER MARKE NIEMANN!

Durch langjährige Erfahrung in unterschiedlichen Märkten hat sich Niemann zum Experten für individuelle Lösungen entwickelt.

Eine klare Kundenorientierung erfordert eine ständige Beobachtung der Markttrends – sowohl in Bezug auf Produktionstechnologien als auch auf das Design, einschließlich Farben, Texturen und Mustern.

Hohe Produktqualität, attraktives Design, pünktliche Lieferung und professionelle Logistik – das sind die Wettbewerbsvorteile der Marke Niemann und die Gründe, warum sich Kunden für unsere Produkte entscheiden.

ACRYLUX BASIC



MDF-Platten mit hochglänzendem Acryllaminat (0,6 mm stark) zeichnen sich durch einem hohen Glanzgrad und einer guten Kratzbeständigkeit aus.

Rückseite: Gegenzug PP (0,2 mm stark), wahlweise weiß oder andersfarbig (lt. Farbkarte).

Option: Beidseitiges Laminierung auf Anfrage erhältlich.

Hohe Beständigkeit gegen chemische Einflüsse und UV-Strahlung. Brillante Farbtiefe.

Zu alle von Niemann produzierten Plattenmaterialien sind passenden Kanten eingestellt und verfügbar. Kanten sind im Farbverbund erhältlich.

Die Acrylux Basic Kollektion steht für Stil und Qualität und bietet eine hochwertige Alternative zu lackierten Oberflächen.



Hohe
Kratzfestigkeit.



Die Alternative zu
lackierten
Oberflächen.



Ideale Farbtiefe.



Kanten sind im
Farbverbund
erhältlich.

Verfügbare Farben
2800x1300 mm

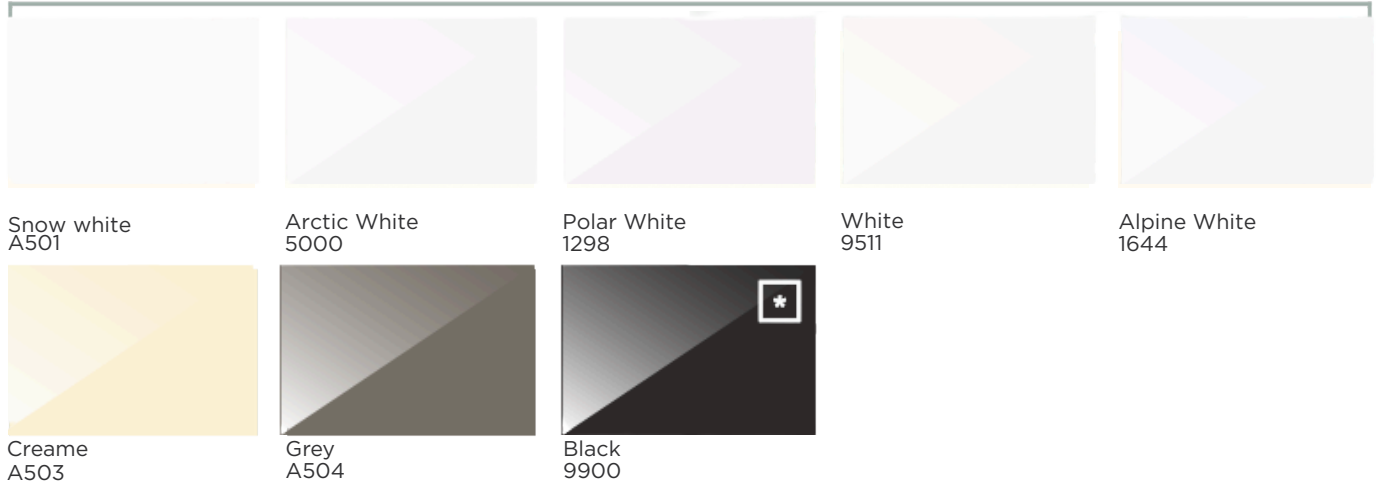

Snow white
A501

Arctic White
5000

Polar White
1298

White
9511

Alpine White
1644

Creame
A503

Grey
A504

Black
9900

* Rückseite in der Farbe der Vorderseite

DICKE DER GRUNDPLATTE:

Standard: 17 mm
Auf Anfrage: 6-48 mm

GRUNDPLATTENTYP:

Standard: MDF-Platte
Auf Anfrage: Spanplatte

DIMENSIONEN

2800x1300 mm

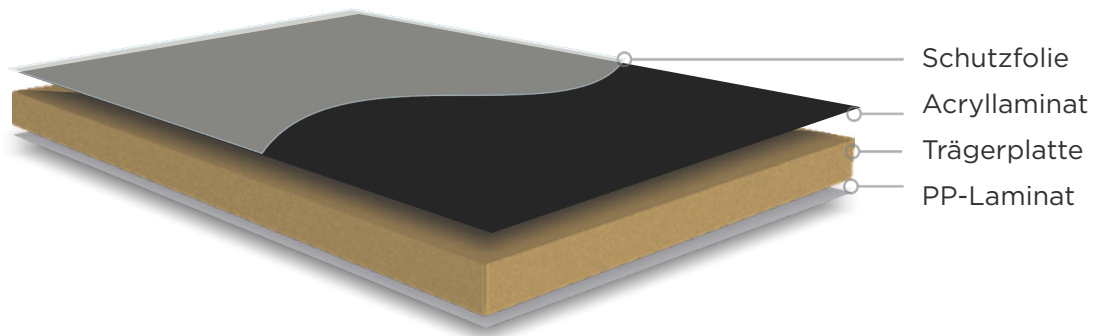

- Schutzfolie
- Acryllaminat
- Trägerplatte
- PP-Laminat

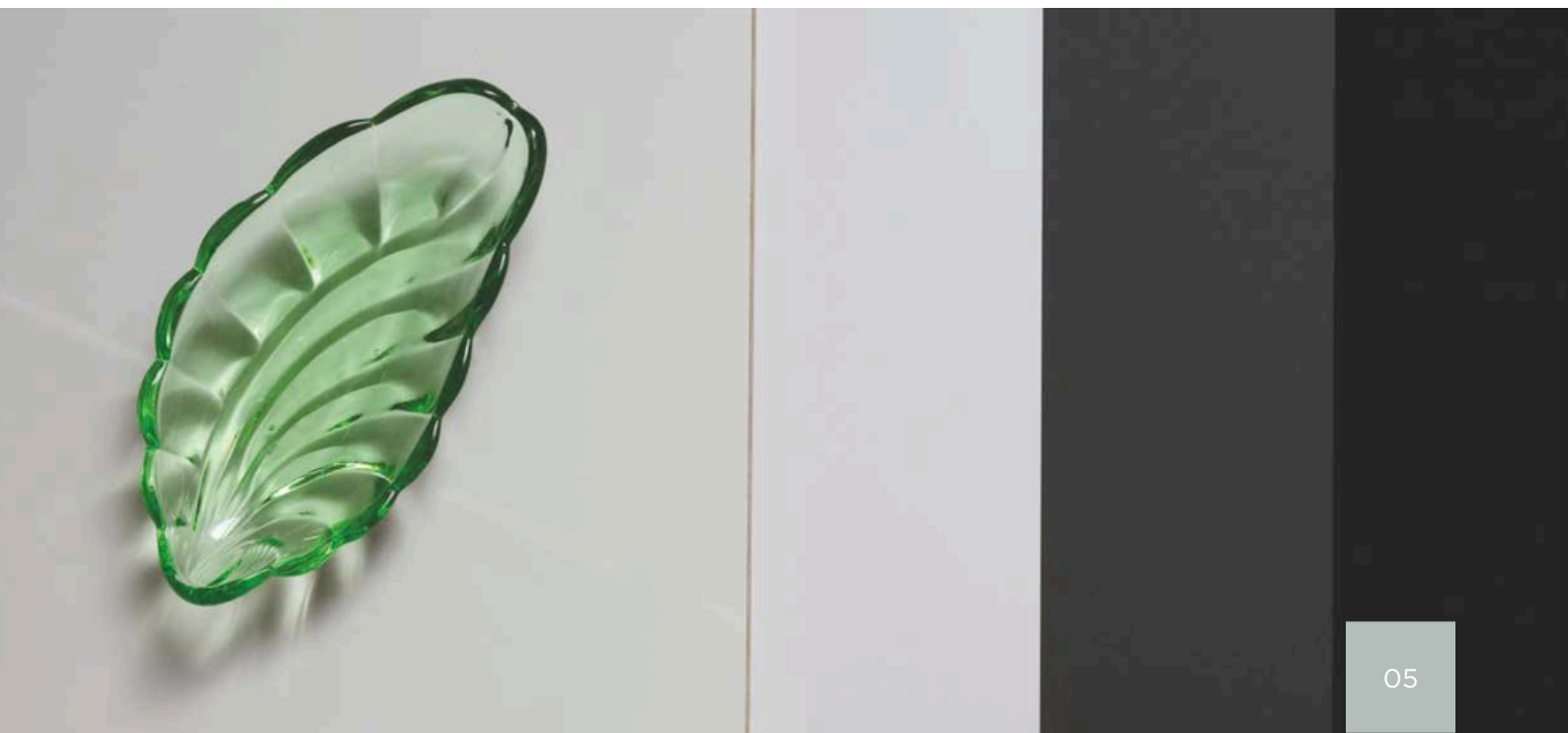

ACRYLUX GLOSS



Acrylux ist ein hochglänzender Plattenwerkstoff, der mit einer gehärteten Acryloberfläche in einer Stärke von 0,7 bis 0,8 mm versehen ist. Sie bietet einen herausragende Resistenz gegen Kratzer, mechanische Einwirkungen, Chemikalien und UV-Strahlung.

Rückseite: Gegenzug PP (0,2/0,3 mm stark), wahlweise weiß oder andersfarbig (lt. Farbkarte). Die Stärke 0,3 mm ist nur in Weiß erhältlich.

Das Plattenmaterial ist auf Anfrage auch beidseitig erhältlich.

Zu alle von Niemann produzierten Plattenmaterialien sind passenden Kanten eingestellt und verfügbar. Kanten sind im Farbverbund erhältlich.

Die Acrylux Gloss Kollektion zeichnet sich durch einen Spiegeleffekt aus, der den Raum optisch vergrößert und die die Farbtiefe hervorhebt.



Hohe Beständigkeit gegen chemische Einflüsse und UV-Strahlung.



Hohe Kratzfestigkeit



Die Alternative zu lackierten Oberflächen.



Pldeale Farbtiefe.



Kanten sind im Farbverbund erhältlich.

Verfügbare Farben
2800x1300 mm

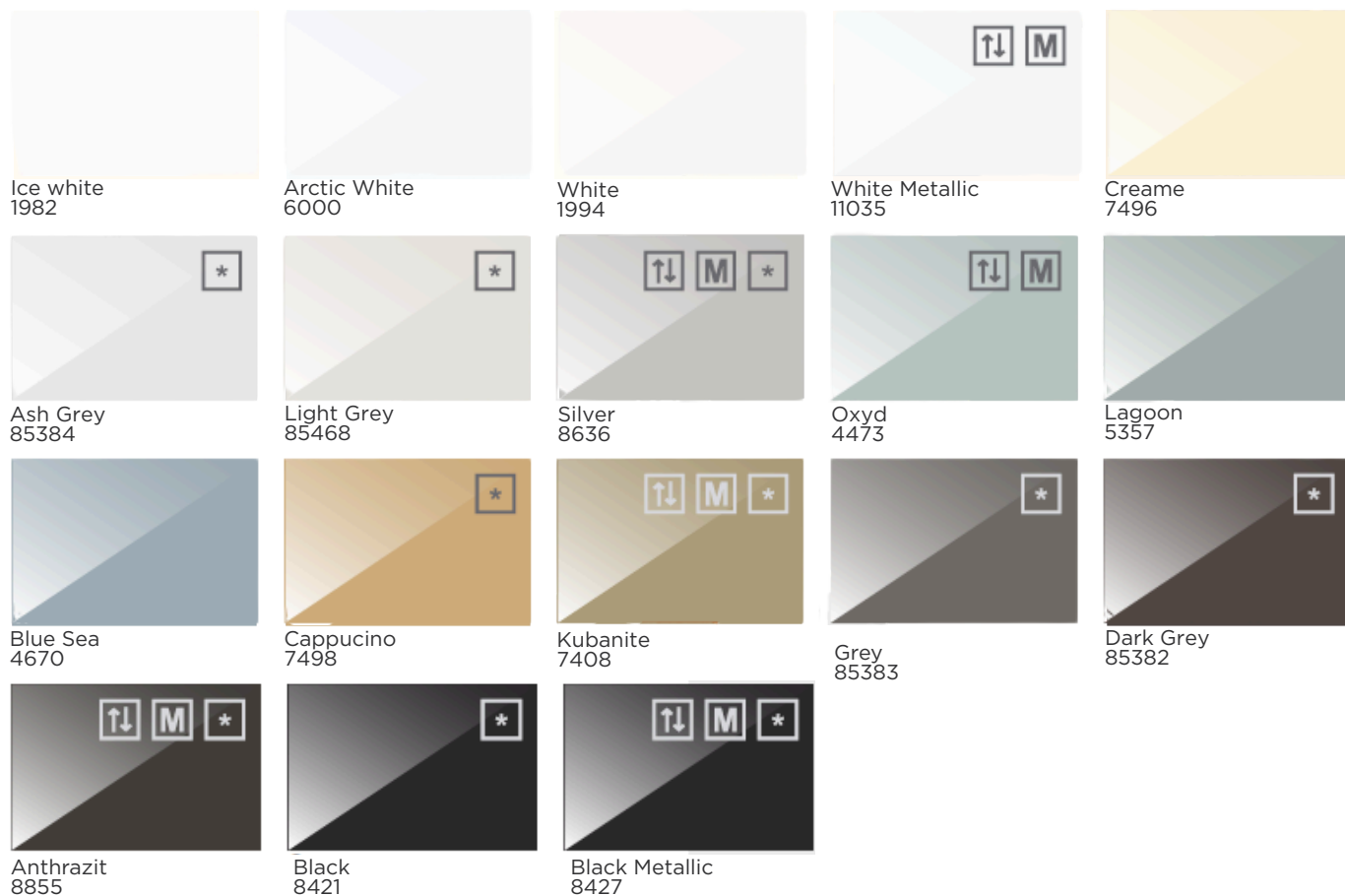

* Rückseite in der Farbe der Vorderseite

M Metallisch

↑↓ Richtungsgebunden

DICKE DER GRUNDPLATTE:

Standard: 17 mm
Auf Anfrage: 6-48 mm

GRUNDPLATTENTYP:

Standard: MDF-Platte
Auf Anfrage: Spanplatte

DIMENSIONEN

2800x1300 mm

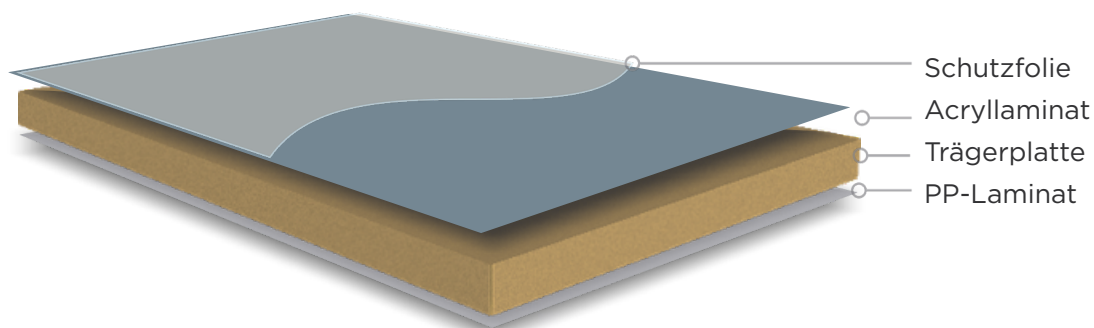

Schutzfolie
Acryllaminat
Trägerplatte
PP-Laminat

ACRYLUX MATT



Acrylux Matt ist eine matte Acryllaminatbeschichtung die 0,5 bis 0,6 mm stark ist. Dank der hydrophoben Anti-Fingerprint-Oberfläche (AFP) sind sie leicht zu reinigen – Fett und Flüssigkeiten perlen ab und Fingerabdrücke werden deutlich reduziert.

Rückseite: Gegenzug PP (0,3 mm stark), wahlweise weiß oder andersfarbig (lt. Farbkarte).

Option: Beidseitige Laminatbeschichtung auf Anfrage erhältlich.

Hohe Kratzfestigkeit. Beständigkeit gegen Chemikalien und UV-Strahlung.

Kanten sind im Farbverbund erhältlich.

Die Acrylux Mat Kollektion kombiniert optimale Farbtiefe mit einer samtig-matten Optik. Sie zeichnet sich durch ihre extrem guten Antifingerprint Eigenschaften aus.



DIAMENT
meblarstwa
2021



Beständigkeit gegen
Chemikalien und UV-
Strahlung.



Hohe
Kratzfestigkeit



Die Alternative zu
lackierten
Oberflächen.



Anti-
Fingerprint-
Oberfläche
(AFP).



Kanten sind im
Farbverbund
erhältlich.

Verfügbare Farben
2800x1300 mm

Ice White AFP 1982M	Arctic White AFP 11082M	Creame AFP 7496M	Ash Grey AFP 85384M	Light Grey AFP 85468M
Grey AFP 85383M	Blue Sea AFP 4670M	Lagoon AFP 5357M	Granite AFP 85735M	Cappucino AFP 7498M
Steel Blue AFP 4774M	Kubanite Metallic AFP 7408M	Metallic Gray AFP 85841M	Golden Sand AFP 7648M	Olive Metallic AFP 8856M
Ancient Gold AFP 8859M	Sage AFP 5406M	Slate Grey AFP 85728M	Anthrazite Metallic AFP 8855M	Vine AFP 3493M
Dark Blue AFP 4702M	Glass-Bottle Green AFP 6005M	Dark Grey AFP 85382M	Black AFP 8421M	

Rückseite in der Farbe der Vorderseite

Graue Rückseite

Metallisch

Richtungsgebunden

DICKE DER GRUNDPLATTE:

Standard: 17 mm
Auf Anfrage: 6-48 mm

GRUNDPLATTENTYP:

Standard: MDF-Platte
Auf Anfrage: Spanplatte

DIMENSIONEN

2800x1300 mm

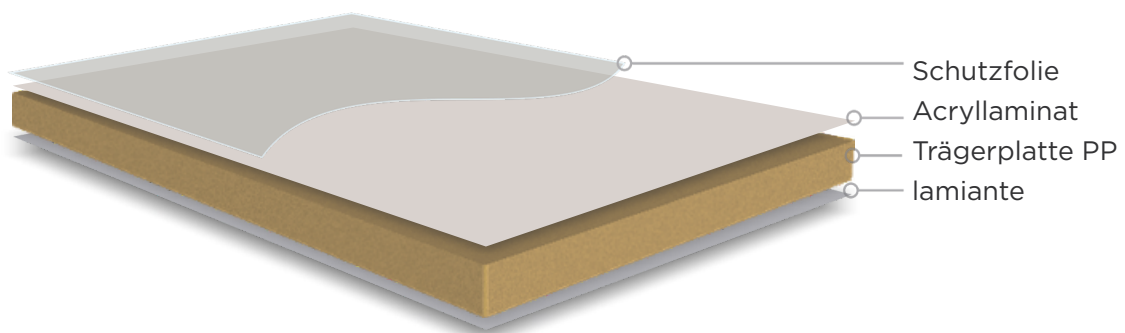

KRISTALL GLANZ / MATT



Kristall ist eine exklusive Serie von Plattenmaterialien mit hochglänzender (Kristall glanz) oder matter (Kristall Satina) Oberfläche. Sie besteht aus 2 mm starkem Glasimitat, das die Tiefe von Glas nachahmt.

Die Bruchfestigkeit ermöglicht eine sichere und einfache Verarbeitung. Dank der einfachen Verarbeitung mit handelsüblichen Holzwerkzeugen sind nachträgliche Anpassungen jederzeit möglich.

Rückseite: 2 mm starker Gegenzug, farblich auf die Vorderseite abgestimmt oder gemäß Farbkarte.

Kanten sind im Farbverbund erhältlich.

Die Kristall Kollektion richtet sich an anspruchsvolle Kunden, die innovative und außergewöhnliche Lösungen im Möbeldesign suchen.



Hohe Beständigkeit gegen chemische Einflüsse und UV-Strahlung



Hohe Kratzfestigkeit



Die Bruchfestigkeit ermöglicht eine sichere und einfache Verarbeitung.



Ideale Farbtiefe.



Kanten sind im Farbverbund erhältlich.

Verfügbare Farben

2800x1300 mm



White
KG01

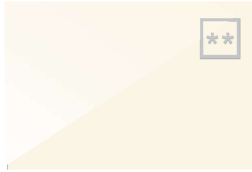

Cream
KG02



Latte
KG07



Lagoon
KG06



Grey
KG09



Dark Grey
KG08



Black
KG03



White
KS01

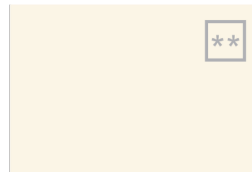

Cream
KS02



Latte
KS07



Grey
KS09



Dark Grey
KS08



Black
KS03

* Nur in Hochglanzausführung erhältlich

** Weiße Rückseite

DICKE DER GRUNDPLATTE:

Standard: 15 mm
Auf Anfrage: 6-48 mm

GRUNDPLATTENTYP:

Standard: MDF-Platte **DIMENSIONEN**
2800x1300 mm

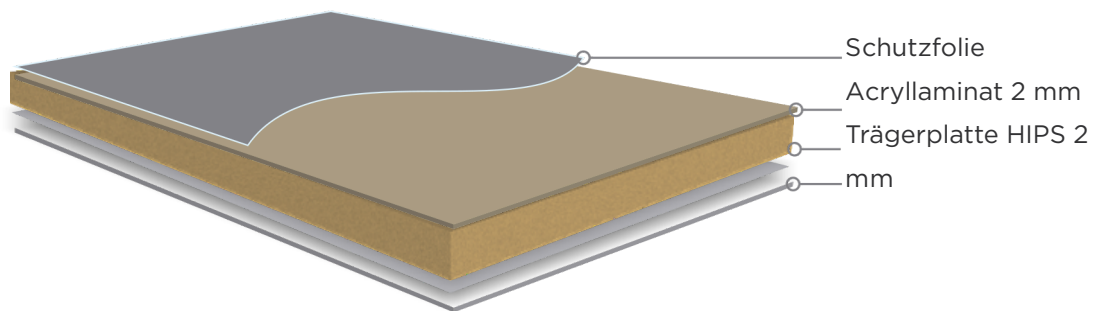

VISION MATT AFP



Vision Matt AFP ist eine matte PET-Oberfläche (0,3 mm stark) mit hydrophoben Eigenschaften und dezenter Satinierung. Durch die herausragenden Eigenschaften erfreut sich diese innovative Lösung zunehmender Beliebtheit.

Rückseite: Gegenzug PP (0,2/0,3 mm stark), wahlweise weiß oder andersfarbig (lt. Farbkarte).

Option: Auf Anfrage ist eine beidseitige Beschichtung mit Vision Matt AFP Oberfläche möglich..

Kanten sind im Farbverbund erhältlich.

Entscheiden Sie sich für diese Kollektion und verleihen Sie Ihrem Interieur einen modernen und eleganten Look!



Hohe
Kratzfestigkeit



Hohe Beständigkeit
gegen chemische
Einflüsse und UV-
Strahlung



Anti-
Fingerprint-
Oberfläche
(AFP)



Idiale
Farbtiefe.



Kanten sind im
Farbverbund
erhältlich.

Verfügbare Farben
2800x1300 mm

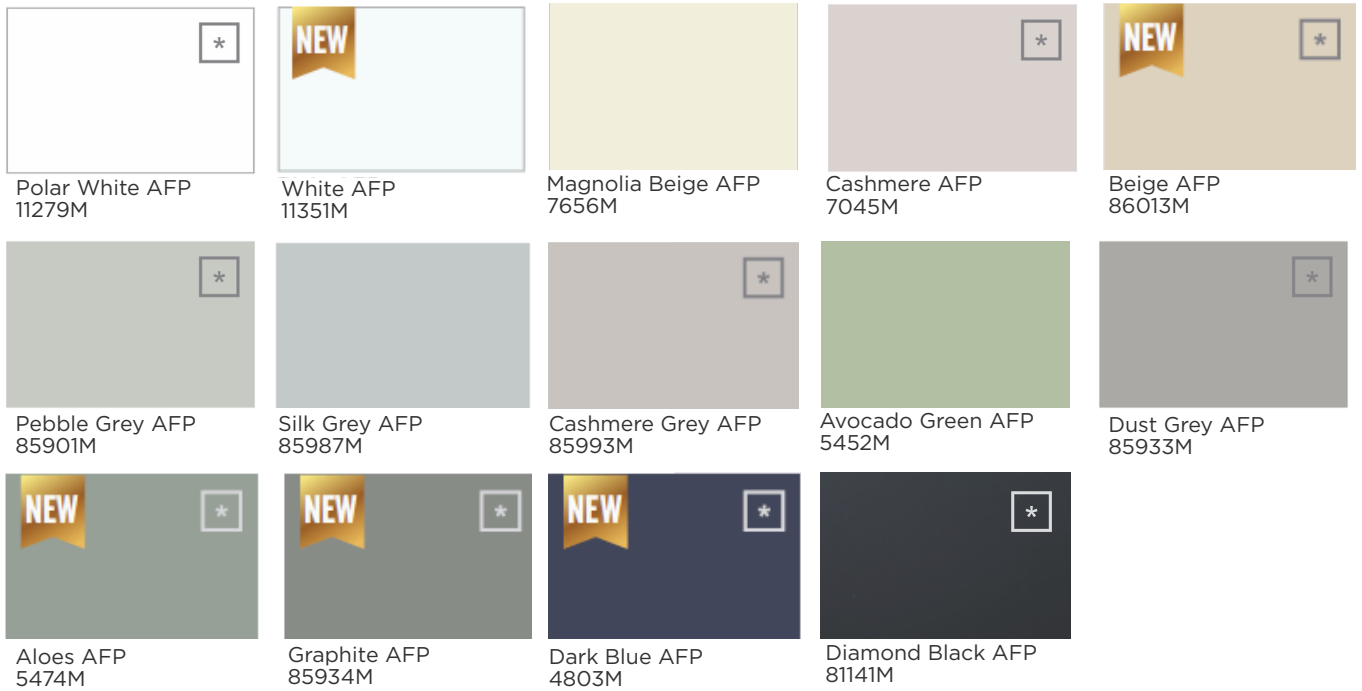

Rückseite in der Farbe der Vorderseite

DICKE DER GRUNDPLATTE:

Standard: 17 mm
Auf Anfrage: 6-48 mm

GRUNDPLATTENTYP:

Standard: MDF-Platte
Auf Anfrage: Spanplatte

DIMENSIONEN

2800x1300 mm

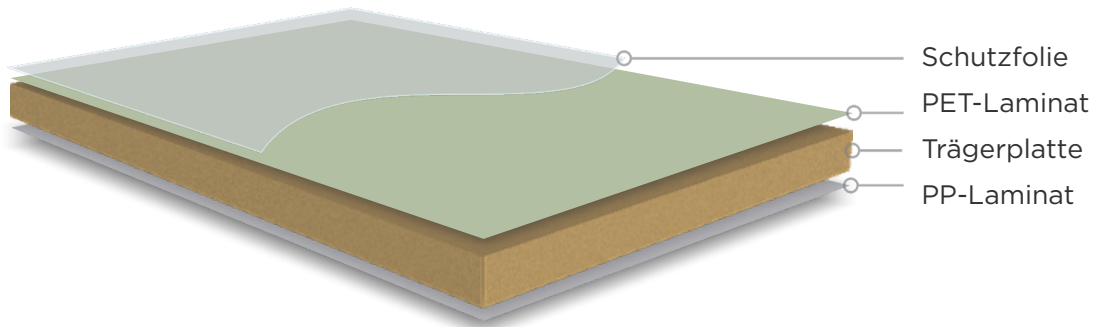

- Schutzfolie
- PET-Laminat
- Trägerplatte
- PP-Laminat

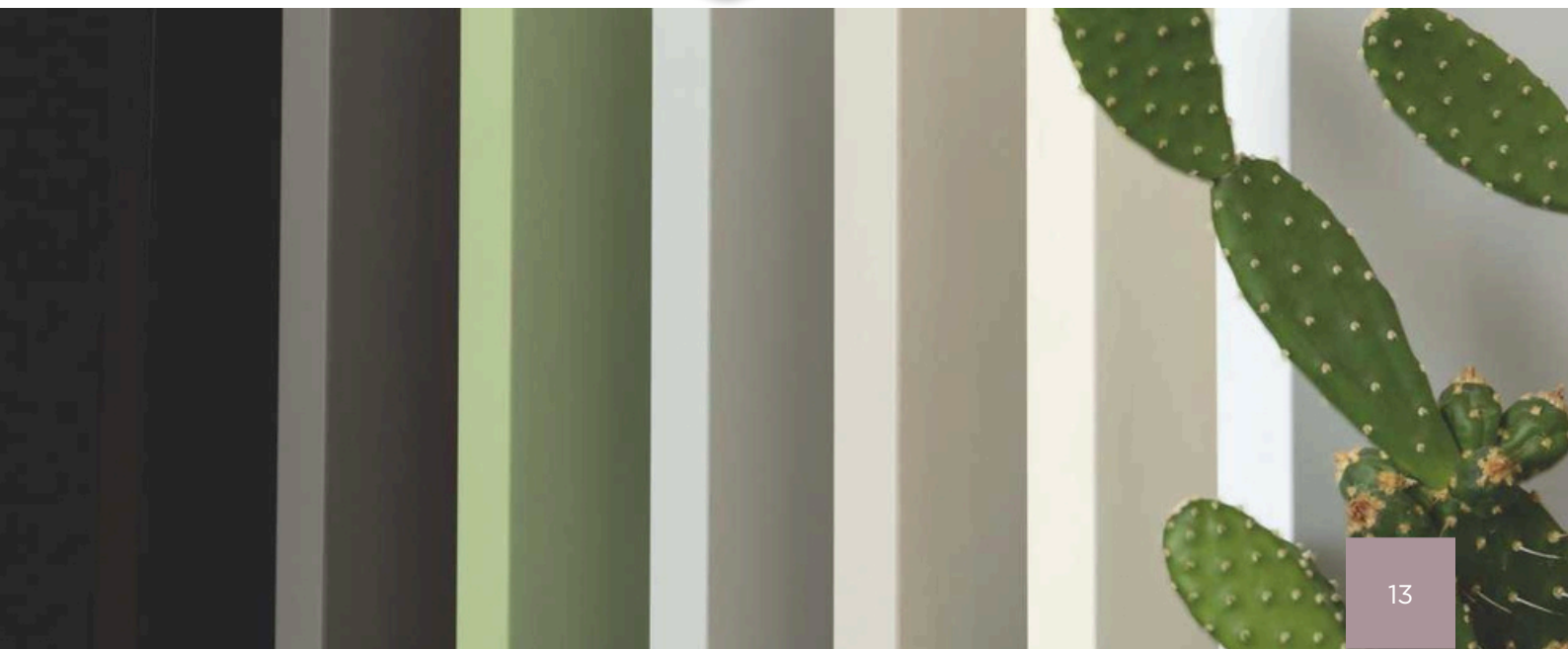

VISION MATT METALLIC



Vision Matt Metallic ist eine matte PET-Laminatbeschichtung (0,3 mm stark), deren metallischer Farbton je nach Lichteinfall changiert. Eine einzigartige Kombination aus Matt und Metallic.

Rückseite: Gegenzug PP (0,2/0,3 mm stark), wahlweise weiß oder andersfarbig (lt. Farbkarte).

Option: Beidseitige Beschichtung auf Anfrage.

Farblich abgestimmte Kante.

Diese Innovative Oberfläche hat eine hervorragende Kratzfestigkeit. Sie ist gegen Chemikalien und UV-Strahlung beständig. Durch Ihre Farbtiefe erhält jedes Möbelstück ein einzigartiges Design.

Vision Matt Metallic-Dekore sind die perfekte Wahl für anspruchsvolle Kunden, die Funktionalität mit Ästhetik verbinden möchten.



Kombinierbar mit
Vision Texture Fliesen



Hohe
Kratzfestigkeit



Kanten sind im
Farbverbund
erhältlich.



Hohe Beständigkeit
gegen chemische
Einflüsse und UV-
Strahlung



Einzigtartige
metallische
Oberfläche



Idiale
Farbtiefe.

Verfügbare Farben

2800x1300 mm



Pearl White
8860M



Gold Pearl
8861M



Brown Pearl
8862M



Blue Metallic
8863M

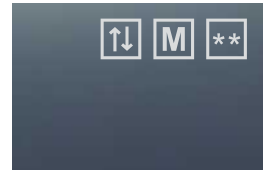

Chameleon Blue
8864M



Black Metallic
8865M

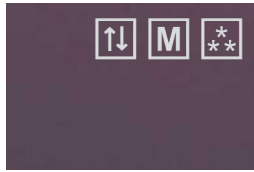

Burgundy Red Metallic
8866M



Chocolate Brown
8867M



Mocha Mousse
8868M

* Rückseite in der Farbe der Vorderseite

** Graue Rückseite

** Schwarze Rückseite

M Metallisch

↑↓ Richtungsgebunden

DICKE DER GRUNDPLATTE:

Standard: 18 mm
Auf Anfrage: 6-48 mm

GRUNDPLATTENTYP:

Standard: MDF-Platte
Auf Anfrage: Spanplatte

DIMENSIONEN

2800x1300 mm

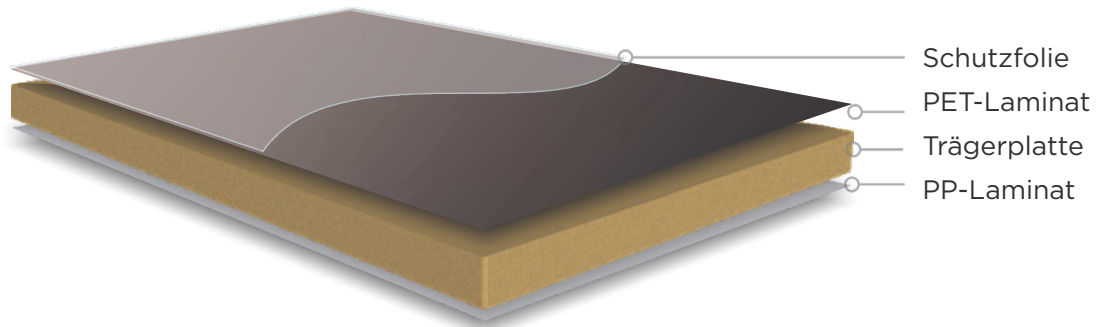

- Schutzfolie
- PET-Laminat
- Trägerplatte
- PP-Laminat



DIAMENT
meblarstwa
2024

VISION TEXTURE

Vision Texture ist eine strukturierte PET-Laminatbeschichtung (0,3 mm stark), sie zeichnet sich durch eine feine, textile Oberflächenstruktur aus. Die Haptik erinnert an hochwertige Stoffdekoren.

Rückseite: Gegenzug PP (0,2/0,3 mm stark), wahlweise weiß oder andersfarbig (lt. Farbkarte).

Option: Beidseitige Beschichtung auf Anfrage.

Farblich abgestimmte Kante.

Die Vision Texture Kollektion verleiht Möbeln mit ihrer einzigartigen Struktur einen unverwechselbaren Charakter - ein stilvoller Blickfang in jedem Raum.



Kanten: Farblich abgestimmt - glatt.



Hohe Kratzfestigkeit



Kombinierbar mit Vision Mat Metallic Fliesen



Einzigartige Oberflächenstruktur



Hohe Beständigkeit gegen chemische Einflüsse und UV-Strahlung

Verfügbare Farben

2800x1300 mm



Pearl White
8860T



Pearl Gold
8861T



Pearl Brown
8862T

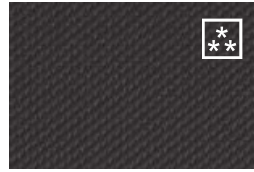

Pearl Black
8865T



Pearl Burgundy
8866T



Chocolate Brown
8867T

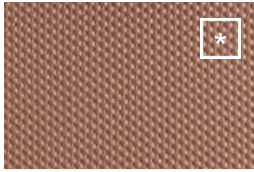

Mocha Mousse
8868T



Graue Rückseite



Schwarze Rückseite



Schwarze Rückseite

DICKE DER GRUNDPLATTE:

Standard: 18 mm
Auf Anfrage: 6-48 mm

GRUNDPLATTENTYP:

Standard: MDF-Platte
Auf Anfrage: Spanplatte

DIMENSIONEN

2800x1300 mm

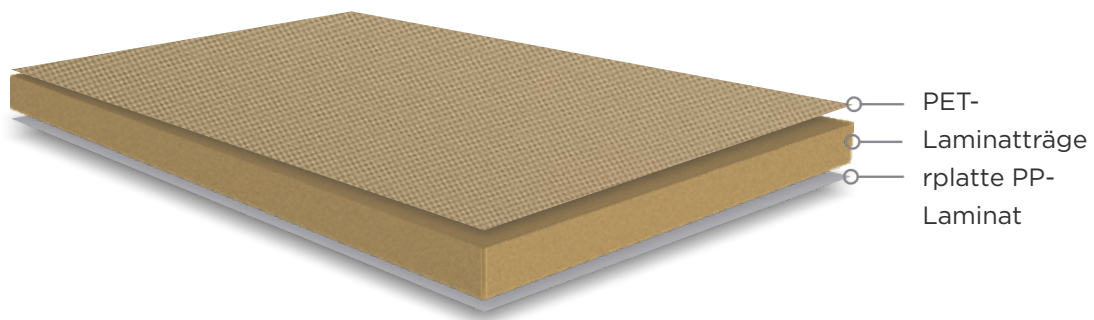

DIAMENT
meblarstwa
2025

SPECTRUM GLOSS



Spectrum Gloss ist eine Hochglanzoberfläche mit einem Glanzgrad von über 85 Glanzpunkten. Dank der innovativen Technologie können wir verschiedenste Melaminoberflächen mit Hochglanz beschichten. Der Hochglanzlack wird mit Hilfe einer PET Folie auf die Melaminoberfläche aufgebracht.

Rückseite: Melaminbeschichtung in Frontfarbe.

Die Oberfläche ist kratzfest, beständig gegen Chemikalien und UV-Strahlung, Leicht zu reinigen (keine speziellen Reinigungsmittel erforderlich).

Farblich abgestimmte Kante.

Mit Spectrum Gloss-Fronten verleihen Sie Räumen einen modernen Charakter - hier trifft Schlichtheit auf Eleganz.



Bequem zu verwenden und herzustellen



Hohe Kratzfestigkeit



Hohe Beständigkeit gegen chemische Einflüsse und UV-Strahlung



Kombinierbar mit Spectrum Mat Boards



Holzähnliche Dekorationen



Kanten sind im Farbverbund erhältlich.

Verfügbare Farben

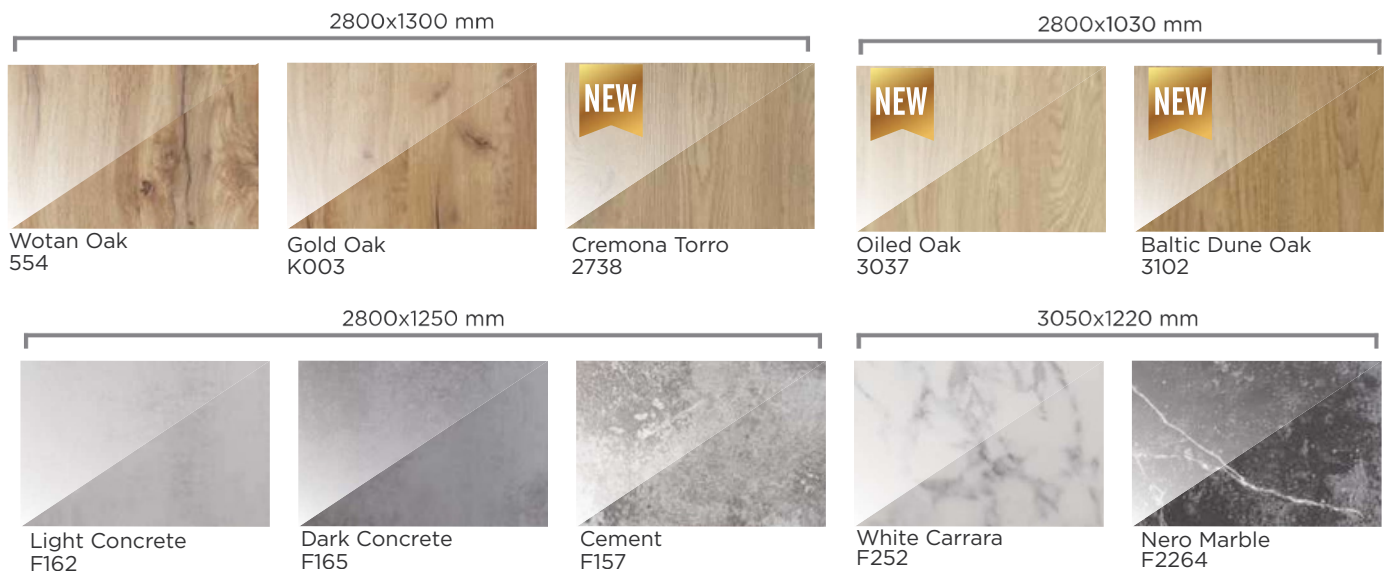

* Rückseite in der Farbe der Vorderseite

DICKE DER GRUNDPLATTE:
Standard: 18 mm

GRUNDPLATTENTYP:
Standard: MDF-Platte

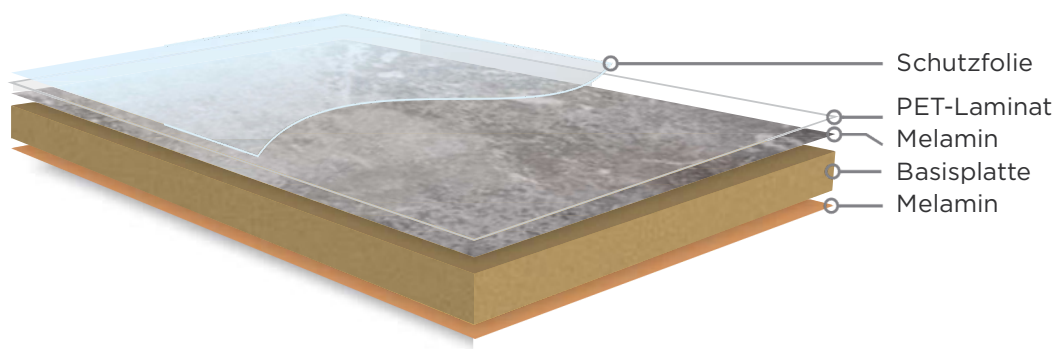

SPECTRUM MATT AFP



MDF oder Spanplatte, beschichtet mit Melamin und einem transparenten, supermatten PET-Laminat, 75 µm dick, mit einem Glanzgrad unter 15. Im Gegensatz zu herkömmlichen matten Platten auf dem Markt zeichnet sich Spectrum Mat durch eine seidenmatte Oberfläche aus, die sich angenehm anfühlt. Die hydrophobe Oberfläche ist leicht zu reinigen und weniger anfällig für Fingerabdrücke. Die Rückseite der Platte ist mit Melamin in der gleichen Farbe wie die Vorderseite beschichtet. Die Platten sind in attraktiven Farben erhältlich und zeichnen sich durch erhöhte Kratz- und Fingerabdruckbeständigkeit aus, wodurch sie sich hervorragend für Küchenschrankfronten eignen. Die Kanten sind farblich abgestimmt.

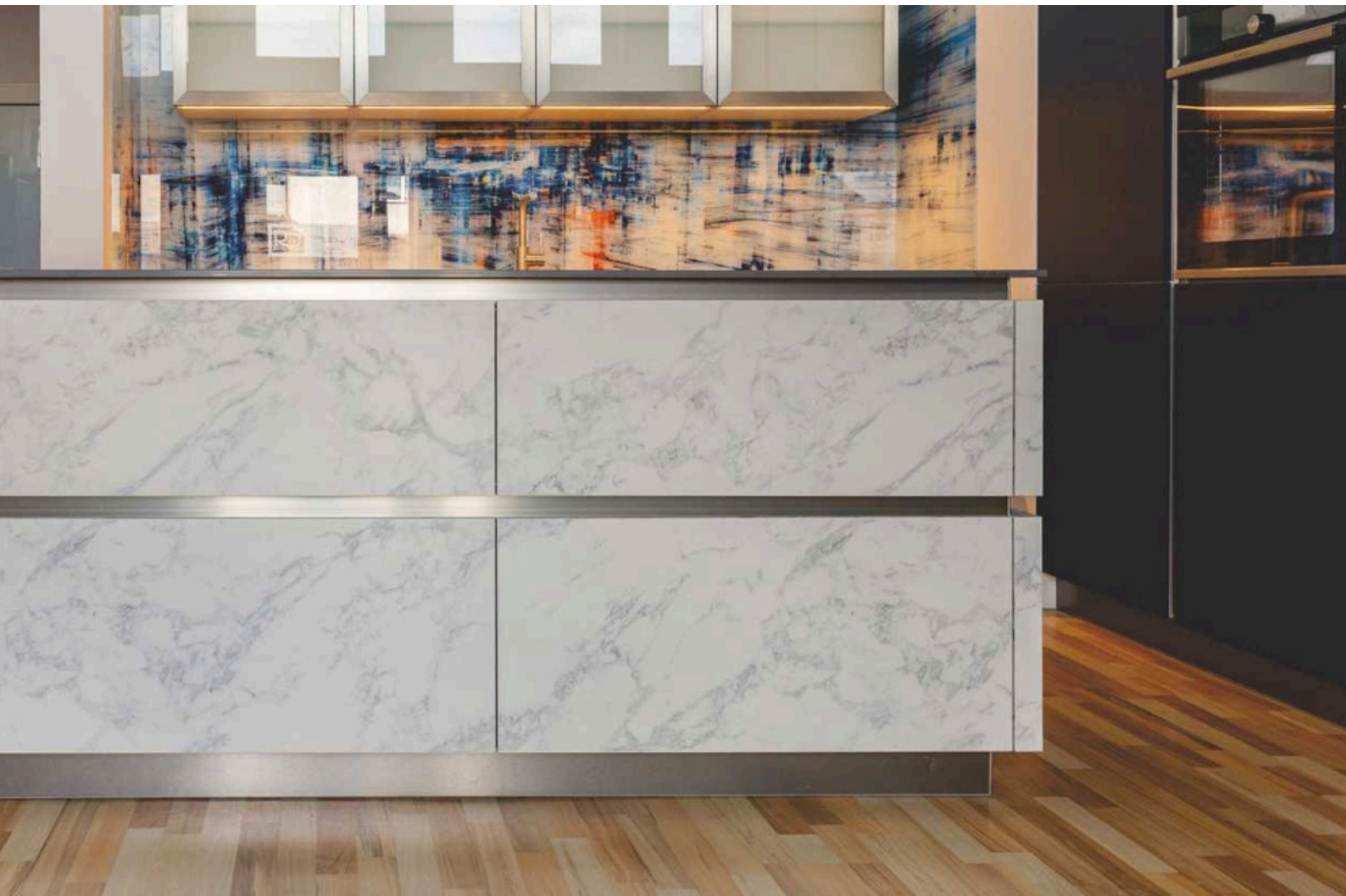

Bequem zu verwenden und herzustellen



Hohe Kratzfestigkeit



Hohe Beständigkeit gegen chemische Einflüsse und UV-Strahlung



Kombinierbar mit Spectrum Gloss-Platten



Holzähnliche Dekorationen



Kanten sind im Farbverbund erhältlich.

SPECTRUM MATT AFP



Spectrum Matt ist eine Mattoberfläche mit einem Glanzgrad von unter 15 Glanzpunkten. Dank der innovativen Technologie können wir verschiedenste Melaminoberflächen Matt beschichten. Der Mattlack wird mittels einer PET Folie auf die Melaminoberfläche aufgebracht.
Rückseite: Melaminbeschichtung in Frontfarbe.
Im Gegensatz zu anderen matten Plattenwerkstoffen bietet Spectrum Matt: eine Vielzahl an Farben und Dekoren (Farb- und Dekoreinstellungen sind auf Anfrage möglich); Anti-Fingerprint-Eigenschaften; hohe Kratzfestigkeit.
Farblich abgestimmte Kante.
Ideal für Ihre Möbelfronten.



Bequem zu verwenden und herzustellen



Hohe Kratzfestigkeit



Hohe Beständigkeit gegen chemische Einflüsse und UV-Strahlung



Kombinierbar mit Spectrum Gloss-Platten



Holzähnliche Dekorationen



Kanten sind im Farbverbund erhältlich.

2800x1250 mm



Light Concrete AFP
F162



Dark Concrete AFP
F165



Cement AFP
F157



Powder Pink AFP
U59



Avocado AFP
US07

2800x1030 mm



Oiled Oak AFP
3037



Baltic Dune Oak AFP
3102



Acacia Sheffield AFP
H1242



Warmia Walnut AFP
H1307



Vicenza Oak AFP
H3157

2800x1030 mm

2800x1300 mm



Natural Bolivar Wood AFP
H3786



Brown Bolivar Wood AFP
H3787



Hickory Natural Oak AFP
H3730



Wotan Oak AFP
554



Gold Oak AFP
K003

2800x1300 mm

3050x1220 mm



Gardena Oak AFP
571



Viking Oak AFP
003



Cremona Torro AFP
2738

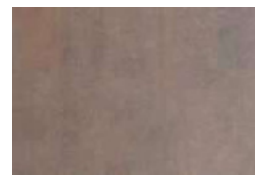

Rusty AFP
224

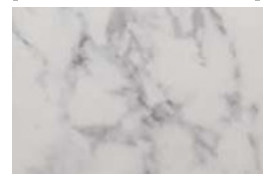

White Carrara AFP
F252

3050x1220 mm



Nero Marble AFP
F2264

DICKE DER GRUNDPLATTE:
Standard: 18 mm

GRUNDPLATTENTYP:
Standard: MDF-Platte

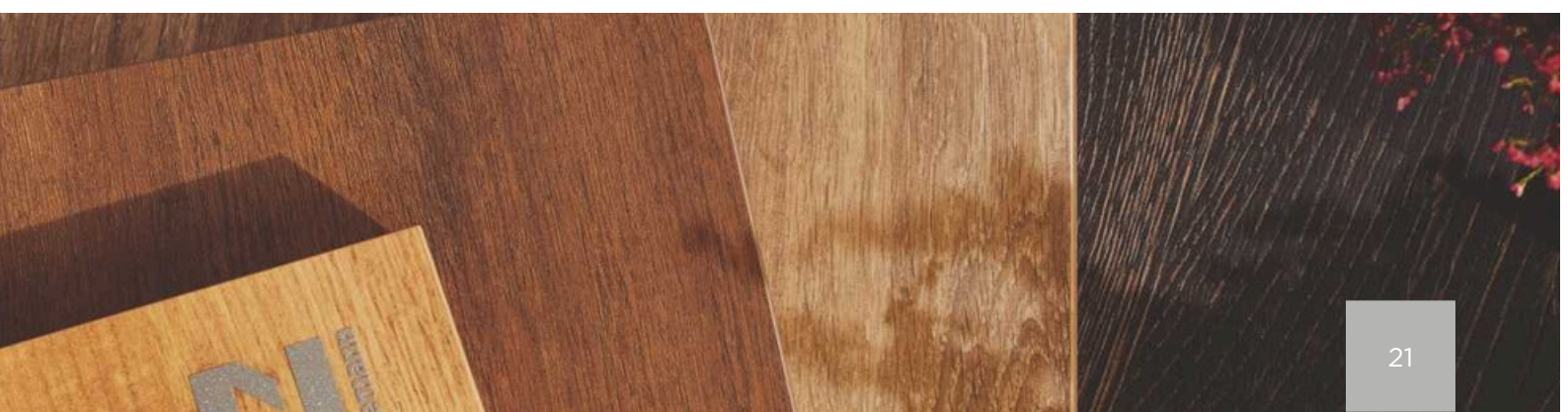
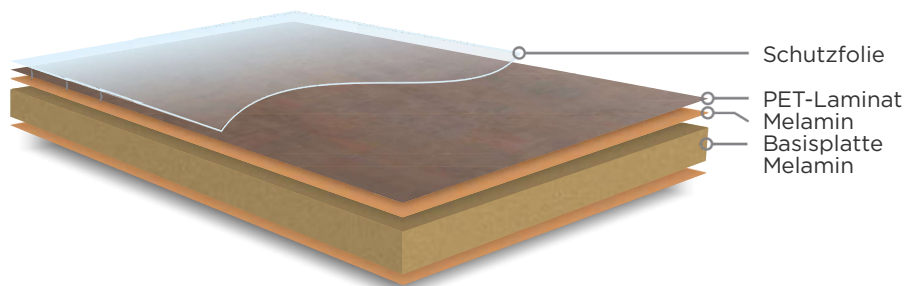

SPECTRUM METALL



Spectrum Metall wird mit einem Metall-PET-Laminat beschichtet – die Oberfläche ist eine innovative Kombination aus Kunststoff und Metall. Aufgrund der innovativen Technologie gibt es keine Farbabweichungen bei unterschiedlichen Chargen.

Es werden zwei verschiedene Oberflächen angeboten:

- satiniert Matt
- Crumble-Effekt, der eine Hammerschlagoptik nachahmt.

Vorteile: langlebiger als Naturmetalle, kostengünstig, leicht zu verarbeiten.

Metallische Oberflächen erfreuen sich im Innenausbau zunehmender Beliebtheit und verleihen Möbeln eine zeitlose Eleganz mit industriellem Flair.



Hohe
Kratzfestigkeit



Bequem zu
verwenden und
herzustellen



Kanten: Farblich
abgestimmte,
reibunglose
Ausführung.



Hohe Beständigkeit gegen
chemische Einflüsse und
UV-Strahlung

Verfügbare Farben
2800x1270 mm



Metal Gold



Metal Crumbles Gold

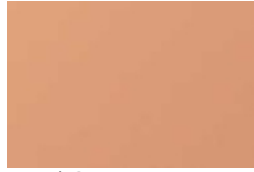

Metal Copper

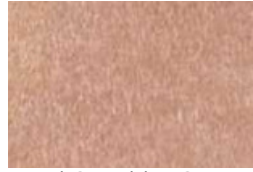

Metal Crumbles Copper



Metal Titan



Metal Crumbles Titan

DICKE DER GRUNDPLATTE:

Standard: 18 mm

GRUNDPLATTENTYP:

Standard: MDF-Platte

DIMENSIONEN

2800x1270 mm

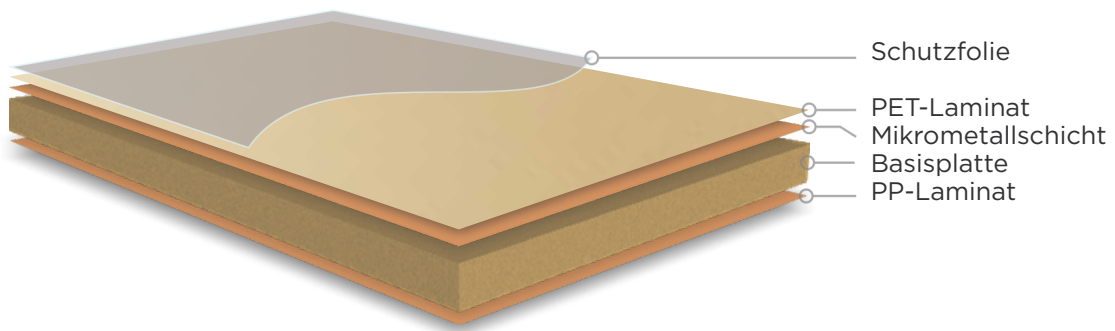

SAVIOLA 100 % Recyclingholz



Melaminbeschichtete Spanplatten aus 100 % recyceltem Holz - eine innovative Lösung für nachhaltiges Design.

Kreislaufwirtschaft - ♻️ Integrierter Prozess:

- Sammlung von Altholz;
- Verarbeitung zu neuen Platten;
- Vermeidung von Baumfällungen.

Oberflächen:

- tief strukturierte Holzoptik;
- Zement- und Stoffdesigns;
- Marmorimitationen.

In Farbe und Struktur abgestimmte Kante.

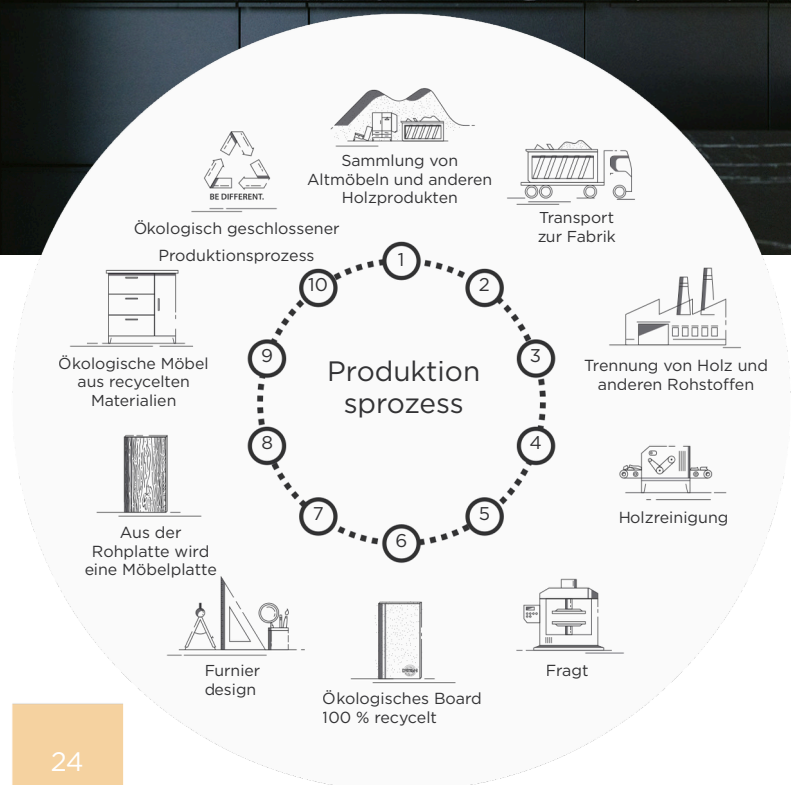

 Ökonomisch und ökologisch nachhaltiger Produktionsprozess

 Oberflächensstruktur

 Kanten: Eine raffinierte Kombination aus Farbe und Struktur.

Verfügbare Farben

2800x2120 mm



Tiger Wood Bruciato
DS2



Sand Oak Naturale
P52



Canyon Marone Scuro
D18



Aged Oak
DR5

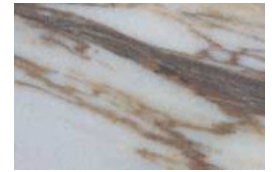

Marmo
AV8



Rebel Oak
DB6



Aged Oak Grigio
DV4



Mabathu Antracite Oak
A54



Chalet Oak Naturale
P63



Chalet Oak Scuro
P64

2800x2120 mm

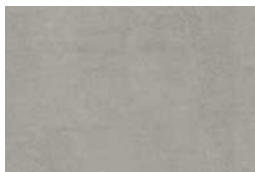

Kena Cemento
DN8

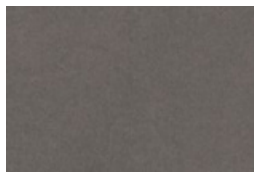

Kiruna Cement
DT4



Riviera Oak
D99



Bohemien
AL2



Bohemien
AP5

2800x1860 mm

 Synchroner Dekoration

DICKE DER GRUNDPLATTE:
Standard: 18 mm

GRUNDPLATTENTYP:
Standard: Spanplatte

RAND:
22mm x 1mm
42mm x 1mm

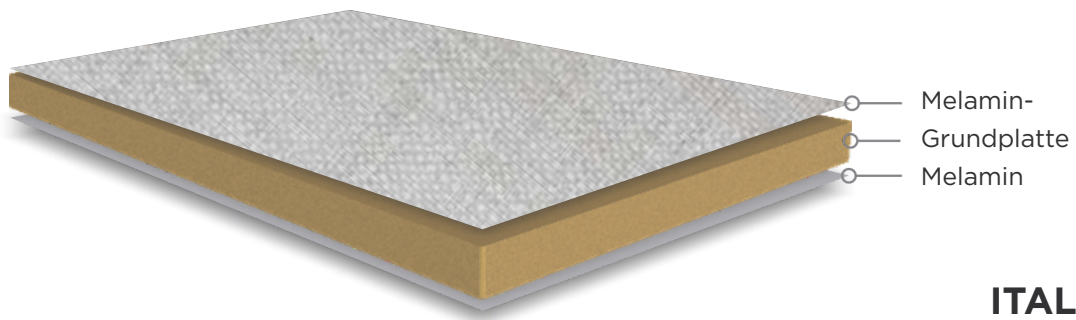

ÖKOLOGISCHE PLATTEN

ITALIENISCHES DESIGN



SPIEGEL



Die Platte ist mit einem robusten, 1 mm dicken Laminat beschichtet, wodurch ein reflektierender Spiegel mit einer leichten, stoßfesten Oberfläche entsteht. Die Rückseite der Platte ist mit einem 0,8 mm dicken, spannungsfesten Laminat verstärkt.

Dieses Produkt ist einfacher und sicherer zu handhaben als ein natürlicher Spiegel und eignet sich daher ideal für öffentliche Räume und Ausstellungen. Es vergrößert den Raum optisch und verleiht ihm eine elegante Note.

DICKE DER GRUNDPLATTE:

Standard: 16 mm

GRUNDPLATTENTYP:

Standard: Spanplatte

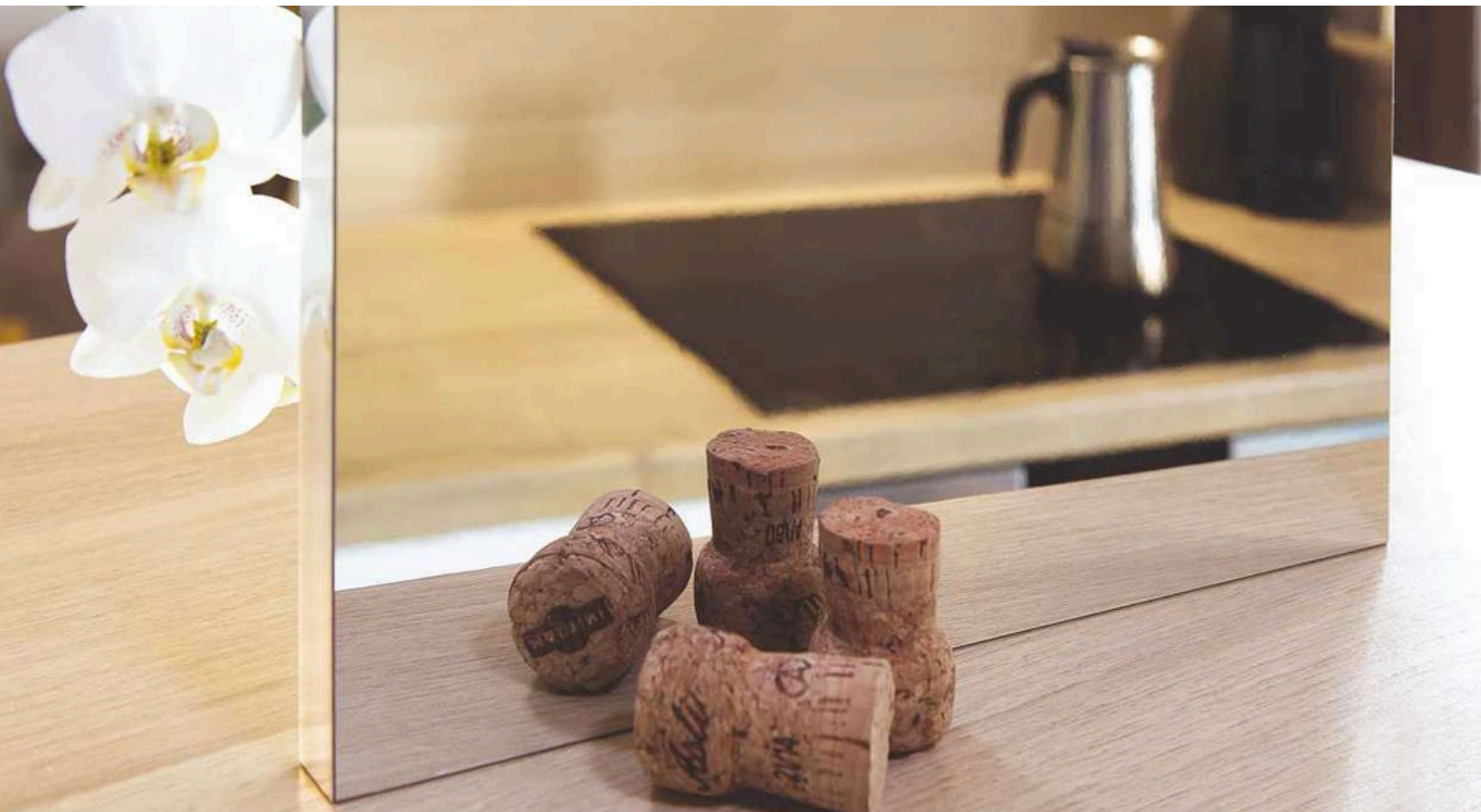

SPIEGEL

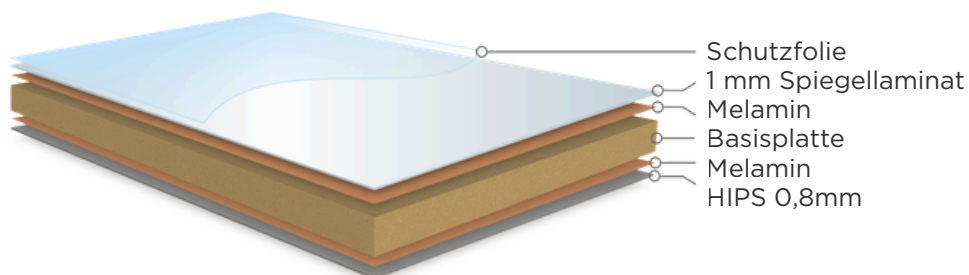

Bruchsicheres
Laminat



Kanten: Farblich
abgestimmte,
reibunglose
Ausführung.

BEREITEN SIE INTERESSANTE ARRANGEMENTS/UMSETZUNGEN VON NIEMANN RECORDS VOR?

KONTAKTIEREN SIE UNS!

- Expertenmeinungen in Blogartikeln
- Projektveröffentlichungen in den sozialen Netzwerken Facebook, Instagram
- Informationen in Mailings an Kunden



Folgen Sie uns in den sozialen Medien

und bleiben Sie auf dem Laufenden.



**HABEN SIE
FRAGEN?**

**SCHREIBEN
SIE UNS!**

info@niemannpolska.pl

**BESTELLEN SIE
FARBMUSTER!**



FOLGEN SIE
UNSEREN PROFILEN:



Niemann Polska Sp. z o.o.
Rekcin, ul. Spacerowa 16
83-010 Straszyn tel. +48
58 341 80 32

<https://www.en.niemann.pl>

**Wir sind gespannt auf Ihre Projekte aus
unseren Materialien!**

**Senden Sie uns gern Fotos, wir würden uns
freuen, Ihr Projekt auf unseren sozialen
Netzwerken zu teilen!**

info@niemannpolska.pl



JAN 2026

